

tasco®

3 x 32
DIGITAL NIGHT VISION
w/ Color LCD



INSTRUCTION
MANUAL

Model #: 269332
Lit. #: 98-2271/11-11

| | |
|------------------------|--------------|
| ENGLISH | 3-8 |
| FRANÇAIS | 9-14 |
| ESPAÑOL | 15-20 |
| DEUTSCH | 21-26 |
| ITALIANO | 27-32 |
| PORTUGUÊS | 33-38 |

ENGLISH

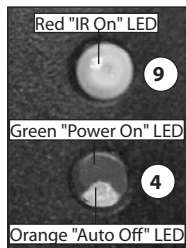
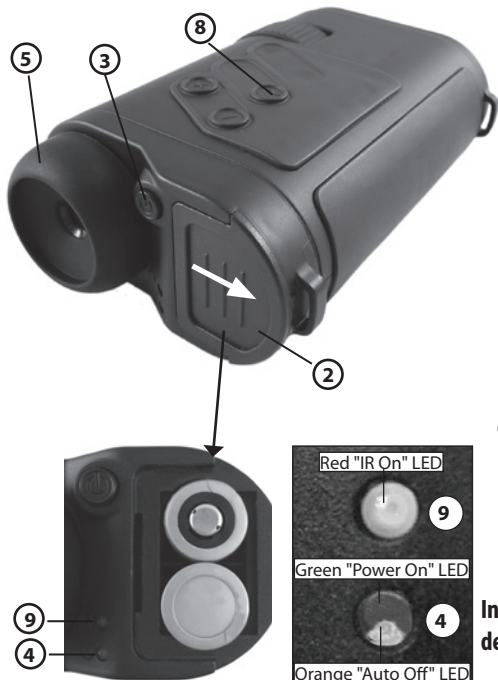

Indicator LEDs detail

PARTS AND CONTROLS REFERENCE



Congratulations on the purchase of your Tasco® Digital Color Night Vision. Comprised of high quality electronics and optics, this Tasco Night Vision unit is a hand-held digital night vision viewing system that utilizes a low-light charge coupled device (CCD) sensor providing images comparable to analog "Gen 2" resolution. Day and Night time images are magnified and displayed on a Color LCD micro display screen, which provides a color image when ambient light conditions are high enough, and a desaturated color or neutral, monochrome image (not the typical "green screen" night vision) under lower ambient light conditions.

HOW DIGITAL NIGHT VISION WORKS

Tasco Digital Night Vision products collect existing light through the objective lens. The light is then processed through a highly sensitive CCD sensor and transferred to the micro liquid crystal display (color LCD). Images viewed on the LCD are magnified 3 times. An infrared illuminator provides a light source to enable viewing in total darkness.

The Tasco Digital Color Night Vision unit is ideal for camping, caving, scouting, maritime navigation, and observing wildlife under the veil of darkness, patrolling warehouses and similar surveillance operations where light is scarce.

OPERATING INSTRUCTIONS

1. Slide the battery compartment door (2) open in the direction of the white arrow. Insert two CR123 batteries (3v lithium, not included) into the battery compartment. Be sure to observe the correct battery polarity, as shown on the left. The "+" end of the top battery should be facing out (towards the battery door), and the "-" end of the lower battery should be facing out.
2. Remove the front lens cover. When finished using the unit, replace the cover to protect the objective lens (1) and IR light (7).
3. Press the ON/OFF switch (3) to power the device on. A green LED light (4) indicates that the power is on. To extend battery life, the unit will normally turn off automatically after 2 minutes (if no buttons are pressed). To cancel this auto-off function, briefly press and release the IR switch (8) on the top of the unit. The power will then remain on until you turn it off manually with the ON/OFF switch. The orange light on the lower half of the power indicator light (4) will glow if the unit is in auto-off mode (default), and will turn off if you cancel the auto-off function. If the batteries become weak, the green power indicator LED will blink.
4. View through the eyepiece (5) and select an object to focus on.
5. To focus the image, first rotate the eyepiece rubber ring (5) until the edges of the LCD display appear sharp to your vision. Next, rotate the objective lens focus wheel (6) until the object is in focus and the view is clearest. At this point, the display focus (eyepiece ring) is set for your individual eyesight and will not require further adjustment when viewing objects at different distances. When changing the viewing distance, simply rotate the main focus wheel (6) until the image is in focus.

6. The Digital Night Vision has a light level sensor on the front of the unit (12) which detects low light conditions and automatically turns on an infrared illuminator (7) to improve image quality. When the IR light is on, this is indicated by the red LED (9) above the power indicator. You can also turn the IR illuminator on manually anytime, even if ambient light levels are high, by pressing and **holding** the IR switch (8) for a at least two seconds (when you release the switch, you will see the red IR illuminator LED indicator, confirming the IR illuminator is on now).
7. To increase the brightness of the IR illuminator, press the "+" key (10). This can be used to extend your viewing distance. To decrease the brightness of the IR illuminator, press the "-" key. This can be helpful in improving the LCD display viewing quality (by avoiding "wash out") in very low light conditions or complete darkness.
8. While moving from viewing one object to another object, it might be necessary to rotate the objective lens focus wheel and adjust the IR illuminator brightness in order to achieve the best image quality.

NOTE: A standard tripod mounting socket is provided on the bottom of the unit. Remove the round rubber plug near the center of the bottom face of the unit and set it aside.

TROUBLESHOOTING

Unit will not turn on

1. Check that the batteries are installed correctly (2). If the batteries are installed correctly and the batteries are good, then the green LED indicator light should be on steadily.
2. Check that the power button (3) has been pressed.

Power does not stay on

1. Replace the batteries when they become weak.
2. The unit normally turns off automatically after 2 minutes to conserve battery power. To defeat this, briefly press the IR switch.

Image is not focused.

1. Adjust the objective focus wheel (6) and eyepiece display focus (5).
2. Make sure you are not too close to the object you are viewing.

***For any other problems or questions, please contact Tasco Customer Service at:
(800) 423-3537 • www.tasco.com***

CARE AND MAINTENANCE

Your Tasco Digital Night Vision device was designed to provide many years of reliable service. To ensure that you get the most enjoyment out of your Digital Night Vision device, always obey the following warnings and precautions.

- Do not open the body of the device or otherwise attempt to service this device.
- Always store the device in a dry, well ventilated room.
- Keep the device away from any heating and air conditioning vents or other heating devices, direct sunlight, and moisture.
- Avoid dropping or otherwise shocking the unit. Although designed for rugged outdoor use, this device incorporates a sophisticated digital circuitry which could be damaged in extreme cases of misuse.
- Clean the optical lens with a professional lens cleaning supplies.
- Clean the exterior of the device with a soft clean cloth.
- Avoid removing the eyepiece as the LCD display could become damaged.
- Do not leave the device in direct sunlight or rain.
- Remove the batteries if the device will not be used for longer than a few weeks.

SPECIFICATIONS

| | |
|------------------------------|--|
| Magnification: | 3x |
| Objective Size: | 32 mm |
| Battery Type: | Two CR123 (3v, lithium) batteries (not included) |
| Operating Temperature Range: | 14~104 / -10 ~ 40 C (Humidity >90%) |
| Dimensions: | 5.9 x 3.8 x 2.0 in. / 150 x 95 x 51 mm |
| Tripod Mountable: | Yes |

ONE-Year LIMITED WARRANTY

Your Tasco® Night Vision product is warranted to be free of defects in materials and workmanship for one year after the date of purchase. In the event of a defect under this warranty, we will, at our option, repair or replace the product, provided that you return the product postage prepaid. This warranty does not cover damages caused by misuse, improper handling, installation, or maintenance provided by someone other than a Tasco Authorized Service Department.

Any return made under this warranty must be accompanied by the items listed below:

- 1) A check/money order in the amount of \$10.00 to cover the cost of postage and handling
- 2) Name and address for product return
- 3) An explanation of the defect
- 4) Proof of Date Purchased
- 5) Product should be well packed in a sturdy outside shipping carton, to prevent damage in transit, with return postage prepaid to the address listed below:

IN U.S.A. Send To:

Tasco
Attn.: Repairs
9200 Cody
Overland Park, Kansas 66214

IN CANADA Send To:

Tasco
Attn.: Repairs
25A East Pearce Street, Unit 1
Richmond Hill, Ontario L4B 2M9

Tasco shall not be liable for any consequential, incidental or contingent damages whatsoever. Some states do not allow the exclusion of incidental or consequential damages, so the above limitation or exclusion may not apply to you. This warranty gives you specific legal rights, and you may have other rights which vary from state to state.

Non-warranty repairs or refurbishing of your Tasco product are always provided at a reasonable cost.

**For products purchased outside the United States please
contact your local dealer for applicable warranty information.**

©2012 B.O.P. Tasco, TM, ®, denote trademarks of B.O.P.

FCC Note:

This equipment has been tested and found to comply with the limits for a Class B digital device, pursuant to Part 15 of the FCC Rules. These limits are designed to provide reasonable protection against harmful interference in a residential installation. This equipment generates, uses and can radiate radio frequency energy and, if not installed and used in accordance with the instructions, may cause harmful interference to radio communications. However, there is no guarantee that interference will not occur in a particular installation. If this equipment does cause harmful interference to radio or television reception, which can be determined by turning the equipment off and on, the user is encouraged to try to correct the interference by one or more of the following measures:

- Reorient or relocate the receiving antenna.
- Increase the separation between the equipment and receiver.
- Connect the equipment into an outlet on a circuit different from that to which the receiver is connected.
- Consult the dealer or an experienced radio/TV technician for help.

Shielded interface cable must be used with the equipment in order to comply with the limits for a digital device pursuant to Subpart B of Part 15 of FCC Rules.

NOTE: THE MANUFACTURER IS NOT RESPONSIBLE FOR ANY RADIO OR TV INTERFERENCE CAUSED BY UNAUTHORIZED MODIFICATIONS TO THIS EQUIPMENT. SUCH MODIFICATIONS COULD VOID THE USER AUTHORITY TO OPERATE THE EQUIPMENT.



FRANÇAIS

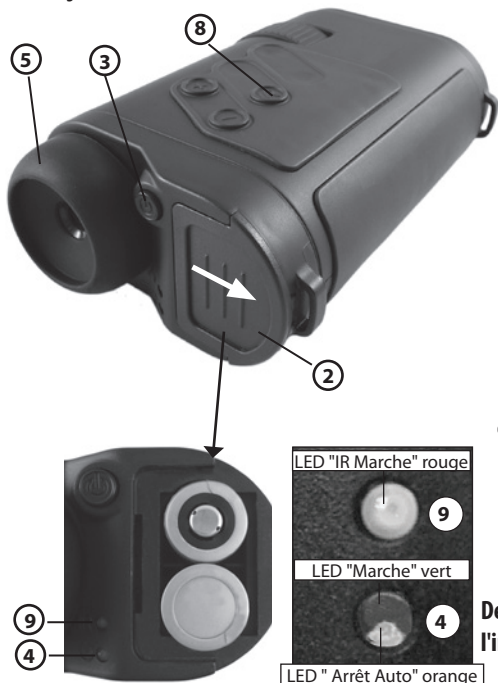

REFERENCE CONTROLES ET PIECES



Détail de
l'indicateur LED

Félicitation pour l'achat de votre Tasco® Vision Nocturne Couleur Digitale. Composé d'électronique et d'optique de grande qualité, le dispositif Tasco Vision Nocturne est un système de visualisation de nuit numérique portable qui fonctionne avec un capteur de dispositif à couplage de charge pour faible luminosité qui donne des images comparables à la résolution « Gen 2 » analogique. Les images de jour et de nuit sont grossies et affichées sur un micro écran LCD couleur, qui fournit une image couleur quand les conditions lumineuses ambiantes sont assez élevées, et une image monochrome de couleur désaturée ou neutre (et non la classique vision nocturne "écran vert") quand les conditions lumineuses ambiantes sont faibles.

COMMENT LA VISION NOCTURNE DIGITALE FONCTIONNE

La Vision Nocturne Digitale Tasco produit une lumière existante collectée à travers une lentille de focalisation. La lumière est ensuite acheminée à travers un capteur hautement sensible CCD et transférée vers un micro affichage à cristaux liquides (LCD couleur). Les images visualisées sur le LCD sont grossies 3 fois. Un illuminateur d'assistance infrarouge fournit une source lumineuse pour permettre de voir dans l'obscurité totale.

L'unité Tasco de Vision Nocturne Couleur Numérique est idéale pour le camping, l'exploration, la reconnaissance, la navigation maritime, et l'observation de la nature sauvage sous un voile d'obscurité, inspection des entrepôts et toutes opérations de surveillance similaires où la lumière est rare.

INSTRUCTIONS DE FONCTIONNEMENT

1. Pour ouvrir, faire glisser la porte du compartiment batterie (2) dans la direction de la flèche blanche. Insérer deux piles CR123 (3 V lithium, non fournies) dans le compartiment. Veillez à respecter la polarité des piles, comme indiqué à gauche. L'extrémité « + » de la pile du haut doit être tournée vers l'extérieur (vers le cache des piles) et le « - » de la pile du bas doit être tourné vers l'extérieur.
2. Enlever le couvercle objectif avant. Une fois que vous avez terminé d'utiliser l'unité, remplacez le cache pour protéger les lentilles de focalisation (1) et la lumière IR (7).
3. Appuyer sur le commutateur MARCHE/ARRÊT (3) pour mettre le dispositif sous tension. Un LED vert indique que c'est en marche. Pour prolonger la durée de vie des piles, l'unité s'éteindra normalement après 2 minutes (en cas d'inutilisation). Pour annuler cette fonction d'arrêt automatique, appuyer rapidement et relâcher le commutateur IR (8) sur le dessus de l'unité. L'unité sera sous tension tant que vous n'aurez pas utilisé manuellement le commutateur MARCHE/ARRÊT. La lumière orange de la moitié inférieure du voyant d'alimentation (4) rayonnera si l'unité est en mode d'arrêt automatique (par défaut), et s'éteindra si vous annulez la fonction d'arrêt automatique. Si les piles deviennent faibles, le LED vert du voyant d'alimentation clignotera.

4. Visionner à travers l'oculaire de visée (5) et sélectionner un objet à mettre au point.
5. Pour mettre au point l'image, tout d'abord faire tourner la bague de caoutchouc de l'oculaire de visée (5) jusqu'à ce que, pour votre vue, les bords de votre affichage LCD apparaissent nets. Ensuite, faire tourner la molette de mise au point de l'objectif de visée (6) jusqu'à ce que l'objet soit mis au point et que vous obteniez la vue la plus claire. Dès lors, la mise au point de l'affichage (bague de l'oculaire de visée) est réglée pour votre propre vue et ne demandera pas plus de réglage supplémentaire lors de l'observation d'autres objets situés à des distances différentes. Quand la distance de visée change, faire simplement tourner la molette principale de mise au point (6) jusqu'à ce que l'image soit nette.
6. La Vision Nocturne Numérique possède un capteur de niveau de lumière à l'avant de l'unité (12) qui détecte les conditions d'une lumière faible et passe automatiquement à l'illuminateur d'assistance infrarouge (7) pour améliorer la qualité de l'image. Quand la lumière IR est en marche, ceci est indiqué par le LED (9) situé au dessus du voyant d'alimentation. Vous pouvez également mettre en marche l'illuminateur d'assistance IR manuellement à tout moment, même si les niveaux de lumière ambiante sont élevés, en appuyant et en maintenant enfoncé le commutateur IR (8) pendant au moins deux secondes (quand vous relâchez le commutateur, le voyant LED de l'illuminateur d'assistance IR devient rouge, confirmant que l'illuminateur d'assistance IR est en marche).
7. Pour augmenter la luminosité de l'illuminateur d'assistance IR, appuyer sur la touche "+" (10). Ceci peut être utilisé pour étendre votre distance d'observation. Pour diminuer la luminosité de votre illuminateur d'assistance IR, appuyer sur la touche "-" Ceci peut être utile pour augmenter la qualité d'observation de l'affichage LCD (en évitant l'effet "délavé") dans des conditions de lumières faibles ou de complète obscurité.
8. Lors du déplacement de l'observation d'un objet à l'autre, il est peut être nécessaire de faire tourner la molette de mise au point de l'objectif de visée et de régler la luminosité de l'illuminateur d'assistance IR pour avoir la meilleure qualité d'image.

REMARQUE: Une prise standard de montage du trépied est présente en bas de l'unité. Enlever la prise de caoutchouc ronde près du centre de la face inférieure de l'unité et le mettre de côté.

DEPANNAGE

L'unité n'est pas alimentée

1. Vérifier que les piles sont correctement installées (2). Si les piles sont correctement installées et qu'elles sont chargées, alors le voyant LED vert devrait être allumé constamment.
2. Vérifier que le bouton d'alimentation (3) a été pressé.

L'alimentation ne reste pas.

1. Remplacer les piles quand elles deviennent faibles.
2. L'unité s'arrête normalement automatiquement après 2 minutes pour préserver la puissance des piles. Pour rejeter ceci, appuyer brièvement sur le commutateur IR.

L'image n'est pas mise au point.

1. Régler la molette de mise au point de l'objectif (6) et l'affichage de l'oculaire.
2. Assurez vous que vous n'êtes pas trop près de l'objet que vous observez.

ENTRETIEN ET MAINTENANCE

Votre appareil Tasco de Vision Nocturne Numérique a été conçu pour donner plusieurs années de fiabilité. Pour s'assurer que vous profitez pleinement de votre appareil de Vision Nocturne Numérique, obéissez aux avertissements et aux précautions.

- Ne pas ouvrir le corps de l'appareil ou autrement essayer d'entretenir cet appareil.
- Ranger toujours le dispositif dans une pièce bien ventilée et sèche.
- Garder l'appareil éloigné de la chaleur et des courants d'air conditionné ou tout autre dispositif de chauffage, de la lumière directe du soleil, et de l'humidité.
- Eviter de laisser tomber ou de cogner l'appareil. Bien qu'il soit conçu pour une utilisation extérieure rude, cet appareil incorpore des circuits numériques sophistiqués qui peuvent être endommagés dans des cas extrêmes de mauvaise utilisation.
- Nettoyer la lentille optique avec des produits professionnels de nettoyage de lentille.
- Nettoyer l'extérieur de l'appareil avec un chiffon doux propre.
- Eviter d'enlever l'oculaire ceci pourrait endommager l'affichage LCD.
- Ne pas laisser le dispositif directement au soleil ou sous la pluie.
- Enlever les piles si l'appareil n'est pas utilisé pendant une période supérieure à plusieurs semaines.

CARACTERISTIQUES TECHNIQUES

| | |
|---|--|
| Grossissement: | 3x |
| Taille de l'Objectif: | 32 mm |
| Type de batterie: | 2 piles CR123 (non incluses) |
| Plage de Température de fonctionnement: | 14~104 F/ -10 ~ 40 C (Humidité >90%) |
| Dimensions: | 5.9 x 3.8 x 2.0 in. / 150 x 95 x 51 mm |
| Montage Trépied: | Oui |

Les caractéristiques et les modèles sont susceptibles de changer sans préavis ou obligation de la part du fabricant.

GARANTIE LIMITÉE de UN AN

Votre produit Tasco[®] est garanti exempt de défauts de matériaux et de fabrication pendant un an après la date d'achat. Au cas où un défaut apparaîtrait sous cette garantie, nous nous réservons l'option de réparer ou de remplacer le produit, à condition de nous le renvoyer en port payé. La présente garantie ne couvre pas les dommages causés par une utilisation, une manipulation, une installation incorrecte(s) ou un entretien incorrect ou fourni par quelqu'un d'autre qu'un centre de réparation agréé par Tasco.

Tout retour effectué dans le cadre de la présente garantie doit être accompagné des articles indiqués ci-dessous :

- 1) Un chèque ou mandat d'une somme de 10,00 \$ US pour couvrir les frais d'envoi et de manutention
- 2) Le nom et l'adresse pour le retour du produit
- 3) Une description du défaut constaté
- 4) La preuve de la date d'achat
- 5) Le produit doit être emballé soigneusement, dans un carton d'expédition solide, pour éviter qu'il ne soit endommagé durant le transport ; envoyez-le en port payé, à l'adresse indiquée ci-dessous :

Aux États-Unis, envoyez à

Tasco

Attn.: Repairs

9200 Cody

Overland Park, Kansas 66214

Au CANADA, envoyez à:

Tasco

Attn.: Repairs

25A East Pearce Street, Unit 1

Richmond Hill, Ontario L4B 2M9

Pour les produits achetés en dehors des États-Unis et du Canada, veuillez contacter votre distributeur local pour tous renseignements concernant la garantie. En Europe, vous pouvez aussi contacter Tasco au:

Tasco Germany GmbH

European Service Centre

Mathias-Brüggen-Str. 80

D-50827 Köln

GERMANY

Tél: +49 221 995568-0

Fax: +49 221 995568-20

La présente garantie vous donne des droits légaux spécifiques.

Vous pouvez avoir d'autres droits qui varient selon les pays.

©2012 B.O.P.

Traitement des déchets d'équipements électriques et électroniques

*(En vigueur dans l'Union européenne et autres pays européens
ayant des systèmes de collecte des déchets séparés)*

Cet équipement contient des composants électriques et/ou électroniques et par conséquent ne doit pas être éliminé en fin de vie avec les autres déchets ménagers. Vous devez au contraire vous débarrasser de ce produit afin qu'il soit recyclé aux points de collecte respectifs fournis par les communautés locales. Pour vous, ceci est sans frais.

Si l'équipement contient des piles amovibles (rechargeables), celles-ci doivent également être retirées de l'équipement et, si nécessaire, être éliminées à leur tour conformément aux règlements en vigueur (voir également les commentaires respectifs dans la notice d'utilisation de ce produit).

De plus amples renseignements à ce sujet sont disponibles auprès de votre mairie, votre compagnie de ramassage d'ordures locale, ou dans le magasin où vous avez acheté cet équipement.

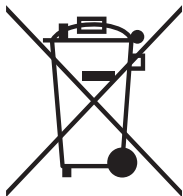

Pour tout autre problème ou question, veuillez contacter le Service Clientèle Tasco:
(800) 423-3537 • www.tasco.com

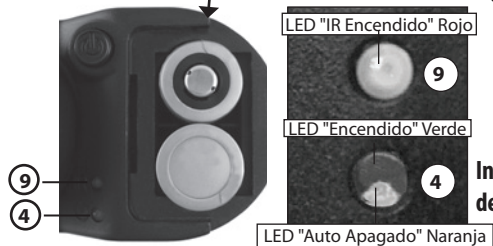

LED "IR Encendido" Rojo

9

LED "Encendido" Verde

4

Indicador del detalle del LED

LED "Auto Apagado" Naranja

Felicidades por la compra de su Visor Nocturno Digital de Color de Tasco.® Esta unidad Tasco Visor Nocturno, compuesta de materiales electrónicos y ópticos de alta calidad, es un sistema de visión nocturna digital que utiliza un sensor de dispositivo de carga acoplada de luz baja (CCD) que ofrece imágenes comparables a la resolución analógica de "segunda generación". Las imágenes de día y de noche se aumentan y se visualizan en una micro pantalla de visualización LCD de color, que proporciona una imagen en color cuando las condiciones ambientales son suficientemente altas y una imagen en color no saturado o neutra, monocroma, (no la típica "Pantalla verde" de visión nocturna) bajo condiciones ambientales ligeras más bajas.

CÓMO FUNCIONA EL VISOR NOCTURNO DIGITAL

Los productos de Visión Nocturna Digital de Tasco acumulan la luz existente a través de las lentes del objetivo. La luz se procesa entonces a través de un sensor altamente sensitivo CCD y se transfiere a la micro pantalla de cristal líquido (LCD de color). Las imágenes en la pantalla LCD están aumentadas x3. Un iluminador de infrarrojos proporciona una fuente de luz clara para permitir la visión en la oscuridad total.

La unidad de Visión Nocturna Digital de Color de Tasco es ideal para las acampadas, la espeleología, las expediciones, la navegación marítima y observar la vida salvaje en la oscuridad, o llevar a cabo operaciones de vigilancia cuando hay poca luz.

INSTRUCCIONES DE FUNCIONAMIENTO

1. Deslice la tapadera del compartimento de las baterías (2) en la dirección de la flecha blanca para abrirla. Inserte dos baterías CR123 (no incluida la de litio de 3 voltios) en el compartimento de la batería. Asegúrese de comprobar la polaridad correcta de la batería, como se muestra a la izquierda. El polo "+" de la pila superior debe estar colocado hacia afuera (hacia la tapadera de la batería) y el polo "-" de la pila inferior debe estar colocado hacia afuera.
2. Retire la cubierta de la lente frontal. Cuando termine de usar la unidad, vuelva a poner la cubierta para proteger la lente del objetivo (1) y la luz IR (7).
3. Presione el interruptor ON/OFF (3) para encender el dispositivo. Una luz verde LED (4) indica que está encendido. Para largar la vida de la batería, la unidad normalmente se apagará sola después de dos minutos (si no se presiona ningún botón). Para cancelar esta función de auto-apagado, presione y libere brevemente el interruptor IR (8) en la parte alta de la unidad. La unidad quedará entonces encendida hasta que usted la apague manualmente presionando el interruptor ON/OFF. La luz naranja de la parte de debajo del indicador de luz (4) se iluminará si la unidad está en modo auto-apagado (por defecto) y se apagará si la cancela. Si las baterías se gastan, el indicador LED verde parpadeará.

4. Mire a través del ocular (5) y seleccione un objeto para enfocar.
5. Para enfocar la imagen, gire primero el anillo de goma del ocular (5) hasta que las esquinas de la pantalla LCD aparezcan nítidas. Después, gire la rueda de la lente de enfoque (6) hasta que el objeto esté en foco y la vista sea la más clara posible. En este punto, el enfoque de la pantalla (anillo ocular) está ajustado para su visión individual y no requerirá más ajustes aunque mire objetos a diferentes distancias. Cuando cambie la distancia de visión, gire simplemente la rueda general de enfoque (6) hasta que la imagen quede enfocada.
6. El Visor Nocturno Digital tiene un sensor de nivel de luz en la parte frontal de la unidad (12) que detecta las condiciones de luz baja y se vuelve automáticamente un iluminador infrarrojo (7) para mejorar la calidad de la imagen. Cuando la luz IR esté encendida, se indica por el LED (9) sobre el indicador de potencia. También puede encender el iluminador de IR a mano en cualquier momento, incluso si los niveles ambientales de luz son altos, presionando y sujetando el interruptor de IR (8) durante al menos dos segundos (cuando usted suelte el interruptor, usted verá el iluminador de IR rojo, indicador de LED, confirmando que el iluminador de IR esté encendido).
7. Para aumentar el brillo del iluminador IR, presione "+" (10). Esto puede usarlo para extender la distancia de visión. Para disminuir el brillo del iluminador IR, presione "-". Esto puede ayudar a mejorar la calidad de la visualización de LCD (evitando "borrones") en condiciones de baja visibilidad u oscuridad completa.
8. Mientras vaya de un objeto a otro, podría ser necesario girar la rueda de enfoque de la lente objetiva y ajustar el brillo del iluminador IR para conseguir la mejor calidad de imagen posible.

NOTA: Se suministra un casquillo para trípode en la parte inferior de la unidad. Retire el enchufe de goma redondo cerca del centro de la cara inferior de la unidad y póngalo a un lado.

RESOLUCIÓN DE PROBLEMAS

La unidad no se enciende

1. Revise que las baterías estén instaladas correctamente (2). Si las baterías están instaladas correctamente y son buenas, entonces el indicador de luz LED verde debe estar encendido fijo.
2. Revise que ha presionado el botón de encendido (3).

No se queda encendido

1. Reemplace las baterías cuando estén gastadas.
2. La unidad se apaga automáticamente después de 2 minutos para conservar la energía de las baterías. Para rechazar esto, presione brevemente el interruptor IR.

La imagen no está enfocada.

1. Ajuste la rueda de enfoque del objetivo (6) y el enfoque de la imagen del ocular (5).
2. Asegúrese de no estar demasiado cerca del objeto que observa.

**Para cualquier otro problema o pregunta, por favor contacte con el Servicio al Cliente de Tasco en:
(800) 423-3537 • www.tasco.com**

CUIDADO Y MANTENIMIENTO

Su dispositivo de Visión Nocturna Digital de Tasco se diseñó para proporcionar muchos años de servicio de calidad. Para asegurarse que usted consigue lo mejor de dispositivo de Visión Nocturna Digital, siga las siguientes advertencias y precauciones siempre.

- No abra el cuerpo del dispositivo o intente revisar este dispositivo.
- Almacénelo siempre en una habitación seca y bien ventilada.
- Guarde el dispositivo lejos de cualquier corriente de aire acondicionado o calefactora u otros dispositivos de calefacción, de la luz del sol directa, y de la humedad.
- Evite que se le caiga o golpear la unidad. Aunque esté diseñado para el uso al aire libre, este dispositivo incluye un circuito digital sofisticado que podría quedar dañado en casos extremos del mal uso.
- Limpie las lentes ópticas con un limpiador profesional.
- Limpie el exterior del dispositivo con un paño limpio y suave.
- Evite retirar el ocular ya que la pantalla LCD podría quedar dañada.
- No deje el dispositivo bajo la luz del sol o la lluvia.
- Retire las baterías si no va a usar el dispositivo en varias semanas.

ESPECIFICACIONES

| | |
|---|--|
| Aumento: | 3x |
| Tamaño del Objeto: | 32 mm |
| Tipo de Batería: | Baterías de litio 2 CR123 (no incluidas) |
| Rango de Temperatura de Funcionamiento: | 14~104 F/ -10 ~ 40 C (Humidity >90%) |
| Dimensiones: | 5,9 x 3,8 x 2,0 in. / 150 x 95 x 51 mm |
| Trípode desmontable: | Sí |

Las especificaciones y los diseños están sujetos a cambios sin previo aviso ni obligación por parte del fabricante.

GARANTÍA LIMITADA de UNO AÑO

Su producto Tasco[®] está garantizado contra defectos de materiales y fabricación durante uno año después de la fecha de compra. En caso de defectos bajo esta garantía, nosotros, a nuestra opción, repararemos o sustituiremos el producto siempre que lo devuelva con portes pagados. Esta garantía no cubre defectos causados por el uso indebido, ni por un manejo, instalación o mantenimiento realizados por alguien que no sea un departamento de servicio autorizado de Tasco.

Cualquier envío que se haga bajo esta garantía deberá ir acompañado por lo siguiente:

- 1) Un cheque/giro postal por la cantidad de 10 dólares para cubrir los gastos postales y de manejo
- 2) Nombre y dirección donde quiere que se le envíe el producto
- 3) Una explicación del defecto
- 4) Una prueba de la fecha de compra
- 5) El producto debe empaquetarse bien en una caja resistente para evitar que se dañe durante el transporte, con los portes prepagados a la dirección que se muestra a continuación:

En EE.UU. enviar a:

Tasco
Attn.: Repairs
9200 Cody
Overland Park, Kansas 66214

En CANADÁ enviar a:

Tasco
Attn.: Repairs
25A East Pearce Street, Unit 1
Richmond Hill, Ontario L4B 2M9

En el caso de productos comprados fuera de Estados Unidos o Canadá, póngase en contacto con su distribuidor local para que le den la información pertinente sobre la garantía. En Europa también puede ponerse en contacto con Tasco en:

Tasco Germany GmbH
European Service Centre
Mathias-Brüggen-Str. 80
D-50827 Köln
GERMANY
Tél: +49 221 995568-0
Fax: +49 221 995568-20

Esta garantía le ofrece derechos legales específicos.
Puede que tenga otros derechos que varían de un país a otro.

©2012 B.O.P.

Eliminación de equipos eléctricos y electrónicos

(Aplicable en la UE y otros países europeos con sistemas de recogida separada)

Este equipo contiene elementos eléctricos o electrónicos y por tanto no debe eliminarse con los residuos domésticos normales. En cambio, debe eliminarse en los correspondientes puntos de recogida para reciclaje previstos por las comunidades. Para usted resultará gratuito.

Si el equipo incorpora baterías intercambiables (recargables), estas también deben retirarse antes y, si es necesario, eliminarlas de acuerdo con las regulaciones correspondientes (consulte también los comentarios al efecto de las instrucciones de estas unidades).

La administración de su comunidad, su empresa local de recogida o la tienda en la que adquirió este equipo pueden proporcionarle información adicional sobre este tema.

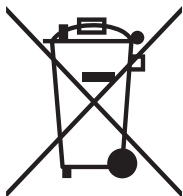

DEUTSCH

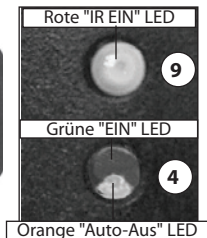
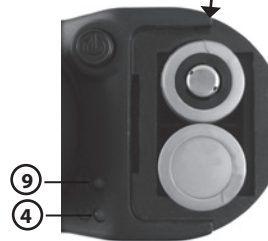

TEILE- UND FUNKTIONSÜBERSICHT



Herzlichen Glückwunsch zum Kauf Ihres digitalen Farb-Nachtsichtgeräts von Tasco®. Dieses Tasco Nachtsichtgerät enthält hochwertige Elektronikkomponenten und Optiken. Es handelt sich hierbei um ein portables Nachtsichtsystem mit einem ladungsgekoppelten Sensor (CCP) für schwache Lichtverhältnisse, welches Bilder liefert, die mit der analogen „Gen 2“ Auflösung vergleichbar sind. Tages- und Nachtbilder werden vergrößert und auf einem Farb-LCD-Mikro-Display angezeigt, welches ein Farbbild anzeigt, wenn die Umgebungslichtbedingungen hoch genug sind und ein Bild mit schwächerer Farbsättigung oder in neutralem Schwarz-Weiß wiedergibt (nicht das übliche "Grünbild" der Nachtsicht), wenn die Lichtvoraussetzungen schwächer sind.

FUNKTIONSWEISE DES DIGITALEN NACHTSICHTGERÄTS

Die digitalen Nachtsichtgeräte von Tasco erfassen vorhandenes Licht durch die Objektivlinse. Das Licht wird dann durch einen sehr empfindlichen CCD-Sensor verarbeitet und zu dem Farb-LCD übertragen. Die auf dem LCD betrachteten Bilder sind 3-fach vergrößert. Eine Infrarot-Beleuchtung sorgt für eine Lichtquelle und ermöglicht damit die Sicht bei völliger Dunkelheit.

Das digitale Farb-Nachtsichtgerät von Tasco ist ideal für Camping, Höhlenerkundungen, Erkundungen, maritime Navigation und Wildbeobachtung im Schutze der Dunkelheit, das Patrouillieren von Warenlagern und ähnliche Überwachungsaktionen bei schwachen Lichtverhältnissen.

BEDIENUNGSANLEITUNG

1. Schieben Sie die Abdeckung des Batteriefachs (2) in Richtung des weißen Pfeils auf. Legen Sie zwei CR123 Batterien (3v Lithium, nicht enthalten) in das Batteriefach ein. Achten Sie auf die korrekte Polarität, wie links abgebildet. Das Plus-Ende (+) der oberen Batterie muss zur Batteriefachabdeckung zeigen und das Minus-Ende (-) der unteren Batterie muss nach außen zeigen.
2. Entfernen Sie die Abdeckung der vorderen Linse. Nach der Benutzung des Geräts setzen Sie die Abdeckung wieder auf, um die Objektivlinse (1) und das IR-Licht (7) zu schützen.
3. Drücken Sie den EIN-/AUS-Schalter (3) zum Einschalten des Geräts. Ein grünes LED-Lämpchen (4) zeigt an, dass das Gerät eingeschaltet ist. Um die Batterie zu schonen, wird das Gerät normalerweise nach 2 Minuten abschalten (wenn keine Knöpfe gedrückt wurden). Um diese Auto-Aus-Fuktion zu deaktivieren, drücken Sie kurz den IR-Schalter (9) an der Geräteoberseite und lassen ihn wieder los. Nun wird das Gerät eingeschaltet bleiben, bis Sie es manuell mittels EIN-/AUS-Schalter ausschalten. Das orange Lämpchen in der unteren Hälfte des Stromanzeigenlichts (4) leuchtet, wenn das Gerät im Auto-Aus-Modus (Standard) ist und erlischt, wenn Sie die Auto-Aus-Funktion ausschalten. Wenn die Batterien nachlassen, beginnt das grüne LED Licht für die Stromanzeige zu blinken.
4. Schauen Sie durch das Okular (5) und wählen ein zu fokussierendes Objekt.

- Um das Bild scharfzustellen, drehen Sie zunächst den Gummiring des Okulars (5), bis die Kanten des LCD-Displays in Ihrem Sichtfeld scharfgestellt sind. Dann drehen Sie das Fokussierad der Objektivlinse (6), bis das Objekt fokussiert ist und die Sicht so klar wie möglich ist. Jetzt ist der Display-Fokus (Okularring) auf Ihre persönliche Sichtstärke eingestellt und benötigt keine weitere Anpassung, wenn Sie Objekte auf verschiedenen Distanzen ansehen. Bei Änderung des Betrachtungsabstands drehen Sie einfach das Hauptfokusrad (6), bis das Bild fokussiert ist.
- Das digitale Nachtsichtgerät hat einen Lichtstufensensor vorne am Gerät (12), der lichtarme Konditionen erkennt und automatisch eine Infrarotbeleuchtung (7) einschaltet, um die Bildqualität zu erhöhen. Wenn das IR-Licht eingeschaltet ist wird dies durch das rote LED (9) über der EIN-/AUS-Anzeige angezeigt. Sie können die IR-Beleuchtung auch jederzeit manuell einschalten, selbst wenn das Umgebungslicht hoch ist, indem Sie den IR-Knopf (8) drücken und mindestens 2 Sekunden gedrückt halten (wenn Sie den Knopf loslassen, sehen Sie, dass die rote LED-Anzeige für die IR-Beleuchtung leuchtet und damit bestätigt, dass die IR-Beleuchtung eingeschaltet ist).
- Zur Erhöhung der Helligkeit der IR-Beleuchtung drücken Sie die "+" Taste (10). Damit können Sie Ihre Sichtweite erhöhen. Zur Reduzierung der Helligkeit der IR-Beleuchtung drücken Sie die "-" Taste (10). Dies ist hilfreich bei der Verbesserung der Sichtqualität des LCD-Displays (Vermeidung von "verwaschenen" Bildern) bei sehr schlechten Lichtbedingungen oder völliger Dunkelheit.
- Während des Übergangs vom Betrachten eines Objekts zu einem anderen Objekt kann es erforderlich werden, das Fokusrad der Objektivlinse zu drehen und die Helligkeit der IR-Beleuchtung anzupassen, um eine optimale Bildqualität zu erzielen.

***HINWEIS:** An der Geräteunterseite ist ein standardmäßiger Stativ-Montagesockel angebracht. Entfernen Sie den runden Gummistopfen neben der Mitte unten am Gerät und legen diesen beiseite.*

FEHLERBEHEBUNG

Das Gerät schaltet sich nicht ein

- Prüfen Sie, ob die Batterien richtig eingelegt wurden (2). Wenn die Batterien korrekt eingelegt wurden und noch geladen sind, sollte die grüne LED-Anzeige durchgängig leuchten.
- Prüfen Sie, ob der Ein-/Aus-Schalter (3) gedrückt wurde.

Das Gerät bleibt nicht eingeschaltet

- Ersetzen Sie die Batterien, wenn diese schwach werden.
- Das Gerät schaltet sich normalerweise automatisch nach 2 Minuten ab, um Batteriestrom zu sparen. Um dies zu deaktivieren, drücken Sie kurz den IR-Schalter.

Das Bild ist nicht scharfgestellt

1. Drehen Sie am Objektiv-Fokusrad (6) und am Okular-Anzeigenfokus (5).
2. Stellen Sie sicher, dass Sie nicht zu nah an dem Objekt sind, das Sie betrachten möchten.

**Bei jeglichen Problemen oder Fragen wenden Sie sich bitte an den Tasco Kundendienst unter:
(800) 423-3537 • www.tasco.com**

PFLEGE UND INSTANDHALTUNG

Ihr digitales Nachtsichtgerät von Tasco wurde für langjährigen Einsatz entwickelt und gebaut. Damit Sie lange Freude an Ihrem digitalen Nachtsichtgerät haben, beachten Sie stets die folgenden Warnungen und Vorsichtsmaßnahmen.

- Öffnen Sie niemals das Gehäuse des Geräts und versuchen Sie nicht, das Gerät instandzusetzen.
- Bewahren Sie das Gerät stets in einem trocken, luftigen Raum auf.
- Halten Sie das Gerät von jeglichen Heizungen und Ventilatoren oder anderen Wärmequellen, direktem Sonnenlicht und Feuchtigkeit fern.
- Vermeiden Sie ein Herunterfallen oder anderweitige Stöße des Geräts. • Obwohl das Gerät für raue Outdoor-Anwendungen gebaut wurde, enthält es hochentwickelte digitale Schaltungen, die in extremen Fällen von Fehlgebrauch beschädigt werden können.
- Reinigen Sie die optische Linse mit einem speziellen Linsenreiniger.
- Reinigen Sie das Äußere des Geräts mit einem weichen, sauberen Tuch.
- Nehmen Sie das Okular nicht ab, da ansonsten das LCD-Display beschädigt werden könnte.
- Setzen Sie das Gerät niemals direktem Sonnenlicht oder Regen aus.
- Entfernen Sie die Batterien, wenn das Gerät für mehrere Wochen nicht verwendet wird.

TECHNISCHE DATEN

| | |
|----------------------------|---|
| Vergrößerung: | 3x |
| Objektivgröße: | 32 mm |
| Battertyp: | Two CR123 (3v, lithium) Batterien (nicht enthalten) |
| Betriebstemperaturen: | 14~104 F / -10 ~ 40 C (Feuchtigkeit >90%) |
| Abmessungen: | 5.9 x 3.8 x 2.0 in. / 150 x 95 x 51 mm |
| Montagemöglichkeit Stativ: | Ja |

Änderungen in Technik und Design können ohne vorherige Ankündigung oder Verpflichtung seitens des Herstellers geändert werden.

GEWÄHRLEISTUNGSFRIST EIN JAHRE

Auf das von Ihnen erworbene Produkt der Firma Tasco® gewähren wir eine einjährige Garantie auf Materialmängel und Verarbeitung, gültig ab dem Kaufdatum. Falls während dieser Garantiezeit ein Mangel auftreten sollte, behalten wir uns die Entscheidung darüber vor, das Produkt zu reparieren oder zu ersetzen, unter der Voraussetzung, dass der Kunde das Produkt porto- und versandkostenfrei an uns zurückschickt. Diese Gewährleistung schließt keinerlei Schäden ein, die durch Missbrauch, unsachgemäßen Umgang, Einbau oder durch fehlerhafte Wartung verursacht wurden, und gilt ebenfalls nicht, wenn diese Tätigkeiten von anderen Personen als den durch die Kundendienstabteilung der Firma Tasco hierfür autorisierten Personen durchgeführt wurden.

Jegliche Rücksendung, die in bezug auf diese Gewährleistung erfolgt, muss folgende Begleitpapiere enthalten:

- 1) Einen Scheck/Bargeld in Höhe von \$10.00 für die Porto- und Handlingkosten
- 2) Name und Adresse für Rücksendung des Produkts
- 3) Eine genaue Erläuterung des Mangels
- 4) Beleg des Kaufdatums
- 5) Das Produkt ist in einem stabilen Versandkarton gut zu verpacken, um Beschädigungen beim Transport zu vermeiden, die Portospesen für den Versand an nachstehend aufgeführte Adresse sind im Voraus zu entrichten:

Versandadresse für die U.S.A.:

Tasco
Attn.: Repairs
9200 Cody
Overland Park, Kansas 66214

Versandadresse für Kanad:

Tasco
Attn.: Repairs
25A East Pearce Street, Unit 1
Richmond Hill, Ontario L4B 2M9

Was Produkte anbelangt, die nicht in den U.S.A. oder in Kanada gekauft wurden, erfragen Sie bitte die gültigen Garantiebedingungen bei Ihrem örtlichen Händler. Innerhalb Europas kann die Firma Tasco unter folgender Adresse kontaktiert werden:

Tasco Germany GmbH
European Service Centre
Mathias-Brüggen-Str. 80
D-50827 Köln
GERMANY
Tél: +49 221 995568-0
Fax: +49 221 995568-20

Diese Gewährleistung räumt Ihnen besondere juristische Rechte ein.
Für die jeweiligen Länder gelten möglicherweise länderspezifische Rechte.

©2012 B.O.P.

Entsorgung von elektrischen und elektronischen Geräten

(Gültig in der EU und anderen europäischen Ländern mit getrennten Sammelsystemen)

Dieses Gerät enthält elektrische und/oder elektronische Bauteile und darf deshalb nicht im normalen Hausmüll entsorgt werden. Stattdessen sollte es an den entsprechenden Sammelstellen für Recycling der jeweiligen

Gemeinden abgegeben werden. Ihnen entstehen hierdurch keine Kosten.

Wenn die Ausrüstung austauschbare (wiederaufladbare) Batterien enthält, müssen diese zuvor auch herausgenommen werden und, falls nötig, entsprechend der geltenden Vorschriften entsorgt werden (siehe auch die jeweiligen Anmerkungen in der Anleitung dieses Geräts).

Weitere Informationen zu diesem Thema sind in Ihrer Gemeinde-/Stadtverwaltung, Ihrem regionalen Abfallentsorgungsunternehmen oder in dem Geschäft, in dem Sie das Gerät gekauft haben, erhältlich.

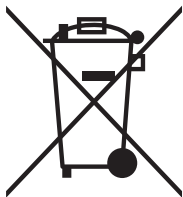

ITALIANO

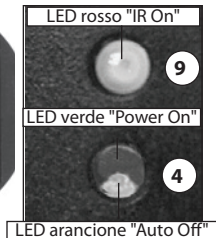

RIFERIMENTO DELLE PARTI E DEI CONTROLLI



Dettagli dei
LED indicatori

Congratulazione per l'acquisto dell'apparecchio Tasco® per la visione digitale notturna. Dotata di componenti elettroniche e ottiche di prima qualità, la presente unità Tasco visione notturna è un sistema di visione notturna digitale che utilizza un sensore CCD (charged coupled device) a bassa illuminazione per la produzione di immagini raffrontabili a risoluzioni analogiche "Gen 2". Le immagini diurne e notturne sono ingrandite e visualizzate su un micro display a colori LCD che fornisce un'immagine a colori quando la luce dell'ambiente è abbastanza intensa e un'immagine monocromatica a colori desaturati o neutri (non la visione tipica a "schermo verde") in condizioni di bassa luminosità ambientale.

COME FUNZIONANO GLI APPARECCHI DIGITALI PER LA VISIONE NOTTURNA

I prodotti digitali per la visione notturna Tasco raccolgono la luce esistente attraverso le lenti dell'obiettivo. La luce viene elaborata attraverso un sensore CCD molto sensibile e poi trasferita al micro display a cristalli liquidi (LCD a colori). Le immagini visualizzate sull'LCD sono ingrandite 3 volte. Un illuminatore a infrarossi fornisce una sorgente di luce per abilitare la visione in completa oscurità.

L'unità digitale Tasco per la visione notturna a colori è ideale per il campeggio, la speleologia, l'esplorazione, la navigazione marittima e l'osservazione di animali selvatici in condizioni di oscurità, la sorveglianza di magazzini e altre operazioni di sorveglianza dove la luce è scarsa.

ISTRUZIONI PER L'USO

1. Far scorrere lo sportello del vano batterie (2), aprire in direzione della freccia bianca. Inserire 2 batterie CR123 (litio 3v, non incluse) nel vano batterie. Attenersi alla polarità corretta delle batterie, come mostrato sulla sinistra. L'estremità "+" della parte superiore della batteria deve essere rivolta verso lo sportello del vano batterie, mentre l'estremità "-" della parte inferiore della batteria deve trovarsi in posizione opposta.
2. Togliere il coperchio anteriore dell'obiettivo. Dopo aver usato l'unità, rimettere il coperchio per proteggere l'obiettivo (1) e la luce IR (7)
3. Premere l'interruttore ON/OFF (3) per accendere l'apparecchio. Il LED verde (4) indica che è accesa l'alimentazione. Per aumentare la vita delle pile, l'unità normalmente si spegnerà automaticamente dopo 2 minuti (se non viene premuto alcun pulsante). Per eliminare questa funzione automatica di spegnimento premere brevemente e rilasciare l'interruttore (8) dei raggi infrarossi in cima all'unità. L'alimentazione allora rimane accesa fino a che non viene spenta manualmente con l'interruttore ON/OFF. La luce arancione nella metà inferiore dell'indicatore luminoso (4) dell'alimentazione si illuminerà se l'unità si trova nella modalità di spegnimento automatico (preimpostata) e si spegnerà se si annulla la funzione di spegnimento automatico. Se le

pile sono scariche il LED indicatore verde lampeggerà.

4. Traguardare attraverso l'oculare (5) e selezionare un oggetto per mettere a fuoco.
5. Per mettere a fuoco l'immagine, prima ruotare l'anello (5) di gomma dell'oculare fino a che i bordi del display LCD appaiono nitidi. Successivamente, ruotare la ghiera (6) della messa a fuoco dell'obiettivo fino a che l'oggetto è messo a fuoco e la visione è la più nitida possibile. A questo punto, la messa a fuoco (ghiera dell'oculare) è regolata per la vista dell'osservatore, e non richiederà ulteriori regolazioni quando si guardano oggetti a distanze diverse. Quando si cambia la distanza di visione, ruotare semplicemente la ghiera della messa a fuoco (6) fino a quando l'immagine è a fuoco.
6. L'apparecchio digitale per la visione notturna dispone di un sensore di livello della luce posto anteriormente all'unità (12) che rileva le condizioni di luce scarsa e attiva automaticamente un illuminatore (7) a raggi infrarossi per aumentare la qualità dell'immagine. L'accensione della luce infrarossa è indicata dal LED rosso (9) sopra l'indicatore dell'alimentazione. In ogni momento si può anche accendere manualmente l'illuminatore a raggi infrarossi anche se i livelli di luminosità dell'ambiente sono elevati tenendo premuto l'interruttore IR (8) per almeno due secondi (quando si rilascia l'interruttore si vedrà il LED indicatore dell'illuminatore a infrarossi che conferma l'accensione dell'illuminatore stesso)
7. Per aumentare la luminosità dell'illuminatore a infrarossi, premere il tasto "+" (10). In tal modo si può estendere la distanza della visione. Per diminuire la luminosità dell'illuminatore a infrarossi premere il tasto "-". In tal modo è possibile migliorare la qualità di visualizzazione del display LCD (evitando la pulitura) in condizioni di luminosità molto bassa o al buio completo.
8. Spostando la visione da un oggetto ad un altro può essere necessario ruotare la ghiera di messa a fuoco dell'obiettivo e riaggiustare la luminosità dell'illuminatore a infrarossi per ottenere la migliore qualità dell'immagine.

NOTA: Sul fondo dell'unità è prevista una presa per il montaggio di un treppiede standard. Togliere il tappo rotondo di gomma vicino al centro della faccia inferiore dell'unità e metterlo da parte.

LOCALIZZAZIONE GUASTI

L'unità non si accende

1. Accertarsi che le pile siano installate correttamente (2). Se le batterie sono installate correttamente e sono cariche, l'indicatore LED verde dovrebbe restare acceso stabilmente.
2. Controllare che il pulsante (3) di alimentazione sia stato premuto.

L'alimentazione non rimane accesa

1. Sostituire le pile se sono scariche.
2. L'unità normalmente si spegne automaticamente dopo 2 minuti per conservare la carica delle pile. Per annullare questa

funzione premere brevemente l'interruttore IR.

L'immagine è sfocata

1. Regolare la ghiera (6) di messa a fuoco dell'obiettivo e la messa a fuoco (5) del display dell'oculare.
2. Accertarsi di non essere troppo vicino all'obiettivo che si osserva.

***Per ogni altro problema, contattare il Servizio Assistenza della Tasco a:
(800) 423-3537 • www.tasco.com***

CURA E MANUTENZIONE

Questo strumento digitale per visione notturna Tasco è progettato per assicurare diversi anni di funzionamento affidabile. Per assicurare le massime prestazioni, seguire sempre le seguenti avvertenze e precauzioni:

- Non aprire l'apparecchio o tentare di ripararlo in alcun altro modo.
- Conservarlo sempre in un locale asciutto e ben ventilato.
- Tenere lo strumento lontano da tubi di riscaldamento e condizionamento o da altri apparecchi di riscaldamento, dalla luce solare diretta e dall'umidità.
- Evitare cadute o urti violenti all'unità. Sebbene sia stato progettato per un uso esterno severo, questo apparecchio contiene una circuiteria digitale sofisticata che potrebbe essere danneggiata in casi estremi di uso improprio.
- Pulire l'obiettivo utilizzando i prodotti professionali per lenti.
- Pulire l'esterno dell'apparecchio con un panno morbido e pulito.
- Non rimuovere l'oculare poiché il display LCD potrebbe danneggiarsi.
- Non lasciare l'apparecchio esposto alla luce solare diretta o alla pioggia.
- Togliere le pile se lo strumento non sarà utilizzato per più di alcune settimane.

CARATTERISTICHE

| | |
|---|---|
| Ingrandimento: | 3x |
| Dimensioni dell'obiettivo: | 32 mm |
| Tipo di pile: | Due CR123 (3v, al Litio) batterie (non incluse) |
| Limiti di temperatura di funzionamento: | 14~104 F/ -10 ~ 40 C (Umidità >90%) |
| Dimensioni: | 5.9 x 3.8 x 2.0 in. / 150 x 95 x 51 mm |
| Treppiede montabile: | Sì |

Le specifiche ed il design sono soggetti a modifiche senza preavviso o obbligo alcuno da parte del produttore.

GARANZIA LIMITATA PER UN ANNI

Si garantisce che questo prodotto Tasco® sarà esente da difetti di materiale e fabbricazione per un anno a decorrere dalla data di acquisto. In caso di difetto durante il periodo di garanzia, a nostra discrezione ripareremo o sostituiremo il prodotto purché sia restituito franco destinatario. Sono esclusi dalla garanzia eventuali danni causati da abuso, maneggiamento improprio, installazione o manutenzione eseguiti da persone non autorizzate dal servizio di assistenza Tasco.

A un prodotto restituito e coperto da questa garanzia occorre allegare quanto segue.

- 1) Assegno/ordine di pagamento per l'importo di 10 \$US per coprire i costi di spedizione.
- 2) Nome e indirizzo da utilizzare per la restituzione del prodotto.
- 3) Una spiegazione del difetto.
- 4) Scontrino riportante la data di acquisto.
- 5) Il prodotto deve essere imballato in una scatola robusta, per prevenire danni durante il trasporto, e va spedito franco destinatario a uno dei seguenti indirizzi.

IN U.S.A. Send To:

Tasco
Attn.: Repairs
9200 Cody
Overland Park, Kansas 66214

IN CANADA Send To:

Tasco
Attn.: Repairs
25A East Pearce Street, Unit 1
Richmond Hill, Ontario L4B 2M9

Per prodotti acquistati fuori degli Stati Uniti o del Canada, rivolgersi al rivenditore per le clausole pertinenti della garanzia. In Europa si può anche contattare la Tasco a questo numero:

Tasco Germany GmbH
European Service Centre
Mathias-Brüggen-Str. 80
D-50827 Köln
GERMANY
Tél: +49 221 995568-0
Fax: +49 221 995568-20

Questa garanzia dà specifici diritti legali.
Eventuali altri diritti variano da una nazione all'altra.

©2012 B.O.P.

Smaltimento di apparecchiature elettriche ed elettroniche

(Vigente presso i Paesi UE e altri Paesi europei con sistemi di raccolta differenziata dei rifiuti)

Il presente apparecchio componenti elettriche e/o elettroniche e non può pertanto essere smaltito come rifiuto domestico ordinario. Al contrario, dovrebbe essere smaltito presso punti di raccolta destinati al riciclaggio, in base alle istruzioni delle amministrazioni locali. Tale operazione non prevede alcun costo per l'utente.

Qualora l'apparecchio dovesse contenere batterie (ricaricabili) sostituibili, anche queste devono essere prima rimosse e, laddove previsto, smaltite in conformità alle normative specifiche (cfr. altresì i commenti specifici nelle presenti istruzioni sull'unità).

Per ulteriori informazioni su questa tematica, rivolgersi all'amministrazione locale, all'azienda incaricata della raccolta dei rifiuti o alla rivendita presso cui è stato acquistato l'apparecchio.

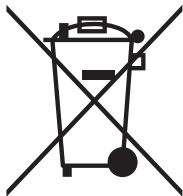

PORTUGUÊS

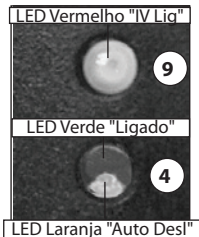
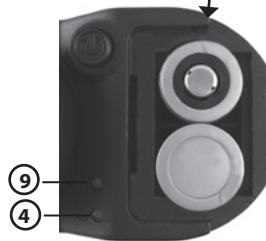

**Detalhes do
indicador LED**

REFERÊNCIA DE PEÇAS E CONTROLOS



Congratulações pela compra de seu Visão Noturna Colorido Tasco®. Composta por componentes electrónicos e ópticos de alta qualidade, esta unidade Tasco Visão Noturna constitui um sistema digital portátil de visualização nocturna que utiliza um sensor CCD (dispositivo de acoplamento de carga) de luminosidade reduzida que proporciona imagens comparáveis a uma resolução analógica do tipo "Gen 2". As imagens noturna e diurnas são ampliadas e exibidas num micro ecrã LCD colorido que fornece uma imagem colorida quando as condições de luz ambiente são altas o suficiente e uma imagem de monocromo neutra e colorida não saturada (não a visão noturna de "ecrã verde") sob condições de luz ambiente mais baixa.

COMO O VISÃO NOTURNA FUNCIONA

Os produtos de Visão Noturna Digital Tasco captam luz através das lentes objectivas. A luz é então processada através de sensor CCD altamente sensível e transferido para o micro-ecrã de cristal líquido (LCD colorido). As imagens vistas no LCD são aumentadas 3 vezes. Um iluminador infravermelho fornece uma fonte de luz para permitir a visão quando estiver totalmente escuro.

A unidade de Visão Noturna Digital Colorida Tasco é ideal para camping, exploração de caverna, patrulha, navegação marítima e observação da vida selvagem quando estiver escuro, patrulha de armazém e operação de vigilância similares onde existe falta de iluminação.

INSTRUÇÕES DE OPERAÇÃO

1. Deslize a tampa do compartimento das baterias (2) na direcção da seta branca para o abrir. Insira duas baterias CR123 (3V de lítio, não incluídas) no compartimento das baterias. Respeite a polaridade correcta das baterias, conforme apresentado à esquerda. A extremidade "+" da bateria de cima deverá ficar virada para fora (na direcção da tampa do compartimento das baterias); a extremidade "-" da bateria de baixo deverá ficar virada para fora.
2. Remova a tampa da lente frontal. Ao terminar de utilizar a unidade, recoloque a tampa para proteger as lentes objectivas (1) e a luz IV (7).
3. Prima o interruptor ON/OFF (3) para ligar o aparelho. Uma luz do LED verde (4) indica que a alimentação está ligada. Para aumentar a vida útil da bateria, a unidade será automaticamente desligada depois de 2 minutos (se não premir nenhum botão). Para cancelar esta função auto-off, prima rapidamente e liberte o interruptor IV (8) no topo da unidade. A alimentação continuará ligada até que seja desligada manualmente com o interruptor ON/OFF. A luz laranja na parte inferior da luz do indicador de alimentação (4) piscará se a unidade está no modo auto-off (por defeito) e será desligado se você cancelar a função auto-off. Se as baterias ficar fraca, o indicador LED de alimentação verde piscará.

4. Veja através do ocular (5) e seleccione um objecto para focar.
5. Para focar a imagem gire primeiro o anel de borracha da ocular (5) até que as bordas do ecrã LCD fique nitido dentro da sua área de visão. A seguir, gire a roda de focagem da lente objectiva (6) até que o objecto fique dentro do foco e a visão mais clara. Neste ponto, o foco do ecrã (anel da ocular) é definido para sua visão individual e não será necessário outros ajustes quando ver o objecto em distâncias diferentes. Ao mudar a distância de visão, gire apenas a roda de focagem principal (6) até que a imagem fique dentro de foco.
6. A visão Noturna Digital tem um sensor de nível de luz na frente da unidade (12) que detecta as condições de luz baixa e liga automaticamente um iluminador infravermelho (7) para melhorar a qualidade da imagem. Quando a luz IV acender, isto é indicado pelo LED vermelho (9) acima do indicador de alimentação. Você pode ligar o iluminador IV manualmente a qualquer momento, mesmo em ambiente níveis baixo de luz ao premir e manter o interruptor IV (8) por pelo menos dois segundos (ao libertar o interruptor, você verá o indicador LED do iluminador IV confirmando que o iluminador está agora ligado).
7. Para aumentar o brilho do iluminador IV, prima a tecla "+" (10). Isto pode ser utilizado para aumentar a distância de visão. Para diminuir o brilho do iluminador IV, prima a tecla "-". Isto pode auxiliar a melhorar a qualidade de visão do ecrã LCD (ao evitar "bloqueio") em cada condição de luz baixa ou escuridão completa.
8. Ao mover da visão dum objecto para outro, pode ser necessário girar a roda de lente da objectiva e ajustar o brilho do iluminador IV para obter a melhor qualidade de imagem.

NOTA: Um soquete de montagem de tripé padrão é fornecido no fundo da unidade. Remova o conector de borrachada redondo próximo do centro da face do fundo da unidade e o coloque a parte.

RESOLUÇÃO DE PROBLEMAS

A unidade não pode ligar

1. Verifique se as baterias foram instaladas correctamente (2). Se as baterias foram instaladas correctamente e estão boas, então a luz do indicador LED verde deve ficar acesa intermitentemente.
2. Verifique se o botão de alimentação (3) foi premido.

O aparelho não continua ligado

1. Substitua as baterias se estiver fracas.
2. A unidade é desligada automaticamente depois de 2 minutos para conservar a alimentação da bateria. Para interromper isto, prima rapidamente o interruptor IV.

A imagem não fica focalizada.

1. Ajuste a roda de foco da objectiva (6) e o foco de exibição da ocular (5).
2. Verifique se não está muito próximo do objecto que está vendo.

***Para resolver qualquer problema ou obter informações contacte o Serviço ao Cliente da Tasco:
(800) 423-3537 • www.tasco.com***

CUIDADO E MANUTENÇÃO

Seu aparelho de Visão Noturna Digital Tasco foi desenhado para fornecer uma vida útil longa de funcionamento. Para assegurar que você adquira a funcionalidade máxima de seu aparelho de Visão Noturna Digital siga sempre os avisos e precauções seguintes.

- Não abra o corpo do aparelho ou tente repará-lo.
- Armazene sempre o aparelho num local seco e bem ventidado.
- Mantenha o aparelho distante de quaisquer ventilações de ar condicionado ou aquecimento, luz solar directa e humidade.
- Evite deixar a unidade cair ou sofrer algum tipo de choque. Embrá desenhado para ser utilizada externamente, este aparelho incorpora um circuito digital sofisticado que pode ser danificado em casos de utilizado extrema.
- Limpe a lente óptica com um especialista em limpeza de lente.
- Limpe o exterior do aparelho com um tecido macio.
- Evite remover a ocular para não danificar o ecrã LCD.
- Não deixe o aparelho sob luz solar directa ou chuva.
- Remova as baterias se o aparelho não for utilizado por mais tempo do que algumas semanas.

ESPECIFICAÇÕES

| | |
|-----------------------------------|---|
| Aumento: | 3x |
| Tamanho da Objectiva: | 32 mm |
| Tipo de Bateria: | 2 CR123 (3v, lítio) baterias (não incluída) |
| Faixa de Temperatura de Operação: | 14-104 / -10 ~ 40 C (Humidade >90%) |
| Dimensões: | 5.9 x 3.8 x 2.0 in. / 150 x 95 x 51 mm |
| Tripé Montável: | Sim |

O design e especificações encontram-se sujeitos a alterações sem obrigação de aviso prévio por parte do fabricante.

GARANTIA LIMITADA DE UM ANOS

Garantimos que seu produto Tasco[®] estará isento de defeitos materiais e de fabricação por um anos após a data de aquisição. Caso tenha algum um defeito sob esta garantia, iremos a nossa opção, consertar ou trocar este produto desde que o produto seja devolvido com porte pago. Esta garantia não abrange danos causados por uso indevido, operação, instalação, ou manutenção incorretas efetuadas a não ser que seja do Departamento do Serviço de Manutenção Autorizada da Tasco.

Qualquer devolução efetuada sob esta garantia deve incluir os itens relacionados a seguir:

- 1) Um cheque/ordem de pagamento no montante de \$10,00 para cobrir as despesas de porte e gastos administrativos
- 2) Nome e endereço para a devolução do produto
- 3) Uma explicação do defeito
- 4) Comprovante da Data de Aquisição
- 5) O produto deve ser cuidadosamente embalado, numa caixa de papelão resistente para prevenir danos enquanto em trânsito e enviado para os endereços indicados a seguir com porte de devolução pago:

NOS EUA REMETER PARA:

Tasco
Attn.: Repairs
9200 Cody
Overland Park, Kansas 66214

NO CANADÁ REMETER PARA:

Tasco
Attn.: Repairs
25A East Pearce Street, Unit 1
Richmond Hill, Ontario L4B 2M9

Para produtos adquiridos fora dos Estados Unidos ou do Canadá favor contatar seu revendedor local quanto a informações aplicáveis referentes a sua garantia. A Tasco também pode ser contatada na Europa pelo telefone:

Tasco Germany GmbH
European Service Centre
Mathias-Brüggen-Str. 80
D-50827 Köln
GERMANY
Tél: +49 221 995568-0
Fax: +49 221 995568-20

Esta garantia lhe dá direitos legais específicos.
Poderá ter outros direitos que podem variar de país para país.

©2012 B.O.P.

Eliminar Equipamento Eléctrico e Electrónico

(Aplicável na CE e outros países europeus com sistemas separados de recolha)

Este equipamento contém peças eléctricas e/ou electrónicas e não devem ser eliminadas como detrito doméstico regular. Em vez disso, deve ser eliminada nos pontos de recolha respectivos para reciclagem fornecida pelas comunidades. Para você, isto é grátis.

Se o equipamento contiver baterias intercambiáveis (recarregável), devem ser removidas antes e, se necessário, em vez de ser eliminada de acordo com regulamentos relevantes (veja também os comentários respectivos nestas instruções de unidade).

Mais informações sobre o objecto está disponível na sua administração de comunidade, sua empresa de recolha de detrito ou na loja onde comprou este equipamento.

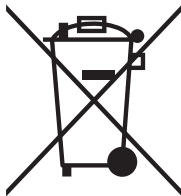

tasco[®]

©2012 B.O.P. • TASCO, ®, TM DENOTES TRADEMARK OF B.O.P